



ZYXCAD AX

꿈을 디자인하다, Designing Dreams

 **SOFT
PLANNER**

소프트플래너 (주) www.softpln.com

| Contents

- **01. ZYXCAD ^{AX} Introduction**

CAD시장 이슈 | ZYXCAD ^{AX}?

ZYXCAD ^{AX} VS A사 CAD | WHY? ZYXCAD ^{AX}

- **02. ZYXCAD ^{AX} Function**

ZYXCAD ^{AX} 주요기능 | ZYXCAD ^{AX} +3rd-Party

기술지원

- **03. ZYX Technology**

01

회사소개

CAD시장 이슈 | ZYXCAD AX?

ZYXCAD AX VS A사 CAD | WHY? ZYXCAD AX

CAD 시장 이슈

시장점유율 1등인 A社の 갑질(잘은 정책변경)

2016년 영구 라이선스 단종

2020년 네트워크 버전 지원 중단

매년 가격인상 및 내용증명, 단속 공문 배포

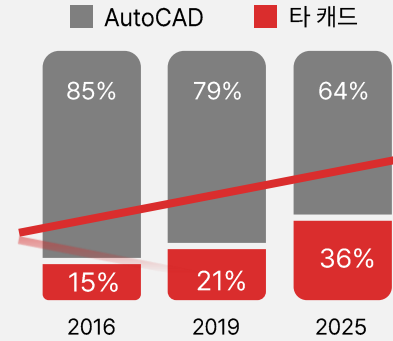

정책변경 이후

타카드 점유율 급격히 성장

| 2025년 대안카드 구매 의향 설문조사

생산·제조 전문 매거진에서
2025년 3월 실시한 설문조사 결과로
카드 사용 기업 중

87% 이상이 타카드 구매/검토 의향이 있음

(출처:보도자료)

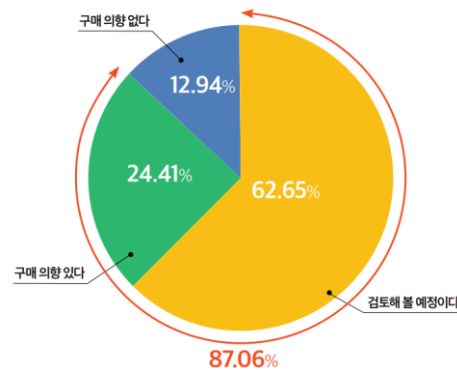

한국경제

"미중에 뺏긴 SW 주권 되찾아야"...한국형 카드 만든
엄신조 대표

입력 2023.01.27 12:51 수정 2023.01.27 15:03

전자신문 etnews

글로벌 카드 '라이선스' 일방통행...대안 카드' 활성화 목적

발행일 : 2021.01.19 13:27

대한경제

[오토데스크에 점령당한 코리아] 대안카드 활용
해 독과점 깨고, 'K-CAD' 로 자생력 갖춰야

엔지니어링데일리

"오토캐드는 독과점 폐해" 엔지니어링협회 등 9개 협단체 공동대응

최 조항일 기자 | © 승인 2020.11.27 16:14 | 댓글 0

✓ 쓸만한 'K-CAD'의 부재로 해외 개발사의 외산 대안카드가 국내시장 잠식
→ **국산 CAD 필요! ZYXCAD AX 런칭!**

강력한 성능의 ZYXCAD AX

ZYX Technology 에서 **국내 기술로 개발한 범용 CAD 소프트웨어**로
고객의 니즈에 대응하는 **빠르고 강력한 성능**을 제공합니다.

강력한 퍼포먼스

- 다중 CPU 활용 및 메모리 최적화로 빠른 작업 지원
- DWG 완벽 호환 (DWG, DXF, DWF, DWT)
- A사 CAD와 명령어 UI, Lisp, PGP 파일 완벽 호환

드림플러스를 대체할 수 있는 450여개 설계 자동화 기능 무료제공 (PRO버전)
다중출력 및 PDF 변환, 엑셀 연동, 문자 편집 기능 등



국내시장 환경에 맞춘
지속적인 업그레이드



영구/임대, 네트워크/싱글
유연한 라이선스 도입 지원



450여개 설계 자동화 기능 탑재
(드림플러스 기능 포함)



BIM 용 IFC 확장자 호환STEP,
STP 3D파일 지원



이미지 벡터화 기능
지원 맵 서비스 지원(ArcGIS,
사용자 정의 지도, 맵 월드)



불법 소프트웨어 단속,
내용증명 해결

ZYXCAD AX vs AutoCAD

450여개 설계 기능 추가! 최대 66% 비용 절감!

빠른 속도와 안정적인 작업 환경의 ZYXCAD AX 를 경험해보세요

ZYXCAD AX는 다중 CPU 사용으로
빠르면서 안정적인 작업이 가능합니다.

ZYXCAD AX는 영구버전으로 3년 사용 시,
가격 경쟁력이 월등히 우수 합니다.

200Mb DWG 오픈 시간
(5회 평균)

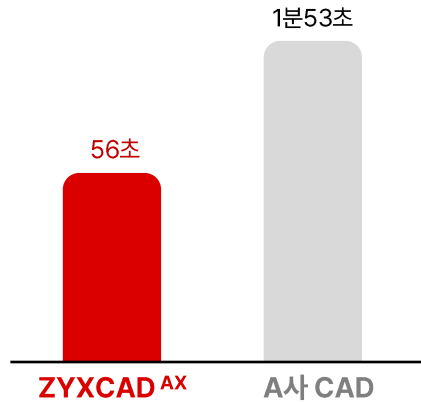

속도 286% UP

200Mb DWG 객체 복사테스트
(6회)

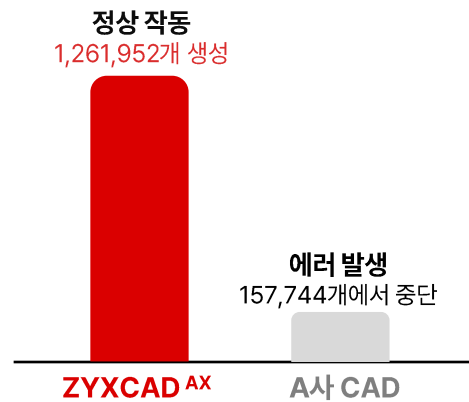

안정성 800% UP

ZYXCAD AX (영구)
A사 캐드 (임대)

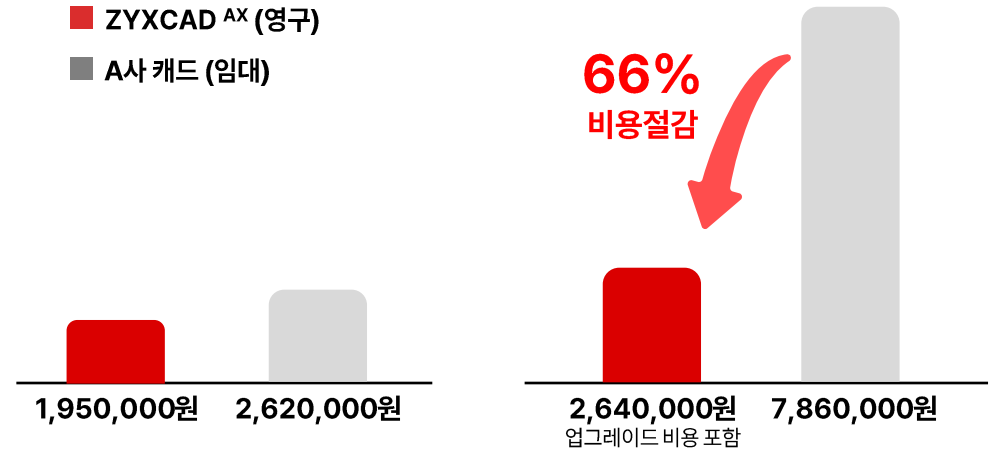

초기 투자 비용

3년 후 투자 비용

* ZYXCAD AX : KOLAS인증 시험, A사 CAD : 자체 비교 시험 결과

WHY ZYXCAD AX

ZYXCAD AX를 사용 해야 하는 이유,
이미 많은 사용자들이 그 이유를 증명하고 있습니다.



Q. 매년 비용이 들어가는 임대 버전인가요?

평생 사용할 수 있는 영구버전과 기간제 임대 버전을 동시에 제공하여 비용 절감은 물론 업무 환경에 맞게 유연하게 사용할 수 있습니다.



Q. 기존에 사용하던 A사 CAD와 호환이 되나요?

A사 CAD 제품과 사용자 환경이 매우 유사하고, DWG 파일을 완벽히 호환 가능합니다. 또한 사용하던 PGP 파일, LISP도 연동 가능합니다.



Q. ZYXCAD AX를 사용하려면 따로 교육을 받아야 되나요?

기존 A사 CAD와 명령어, UI, 인터페이스가 동일하여 따로 교육을 받을 필요는 없습니다. 다만 처음 사용자를 위한 무료 교육을 하고 있습니다.



Q. A사의 내용증명 및 단속 해결이 가능하나요?

ZYXCAD AX를 사용함으로써 불법 소프트웨어 사용을 근절하고 내용증명 및 단속에 대처할 수 있습니다.

✓ 캐드 UI, 명령어 등 모두 익숙한 것들이라 기존 사용하던 CAD 사용 느낌 그대로입니다.

(L건설 해외사업부 H팀장)

✓ 강력한 3rd-Party 툴이 뒷받침해주기 때문에, 편리성이 놀랍게 향상된 것을 매순간 느끼게 됩니다.

(K엔지니어링건축사사무소 도시계획부 B이사)

✓ 사무소 상황에 맞춰 여러가지 과금 방식을 택할 수 있기 때문에 더할 나위 없이 합리적인 CAD!

(C공작소 H대표)

✓ 국내 자체 개발 로 만들어져서 무엇보다 신뢰가 가는 CAD입니다.

(H산업개발 K프로젝트팀 K차장)

✓ 매년 상승하는 유지 비용이 고민이었는데, 이러한 고민을 한번에 해결해준 최고의 CAD!

(H방재기술 건축구조기술사 L부사장)

WHY ZYXCAD AX

패러다임의 전환: ZYXCAD AX의 AI 기반 지능형 설계 검토

데이터 기반의 자동화된 추론으로 잠재적 리스크를 사전에 예측하고 제어합니다.

기존 방식 (The Old Way)

- 사후대응적 (Reactive)
- 수작업 (Manual)
- 개인경험의존 (Individual Experience)



지능형 방식 (The Intelligent Way)

- 사전 예방적 (Proactive)
- 자동화 (automated)
- 데이터 기반 집단 지성 (Collective Intelligence)

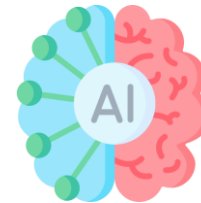

주요 고객사

AEC 부문



MFG 부문



공공/교육기관



02

ZYXCAD ^{AX} Function

ZYXCAD ^{AX} 주요기능 | ZYXCAD ^{AX} + 3rd-Party

기술지원

ZYXCAD AX 제품 및 3rd-Party

ZYXCAD AX 제품



ZYXCAD AX Professional

- 영구 버전 / 임대 버전
- Single ver. / Network Ver.



ZYXCAD AX Standard

- 영구 버전 / 임대 버전
- Single ver. / Network Ver.

3rd-Party : 산업분야 별 다양한 응용프로그램 연동

AEC

- CadMaster(건축) 3D Rebar (건축/건설)
- CYCAD(인테리어) Landy(조경)
- FormDrone(골조) Come(설비)
- Fire(소방)

MFG

- MechClick(기계제조)

ETC

- RD BIM (도로, 철도 3D 설계)
- Qpro (GIS 토목)
- WELDY (플랜트 설계)
- SIC-ALU (창호 커튼 월)

ZYXCAD AX 주요 기능

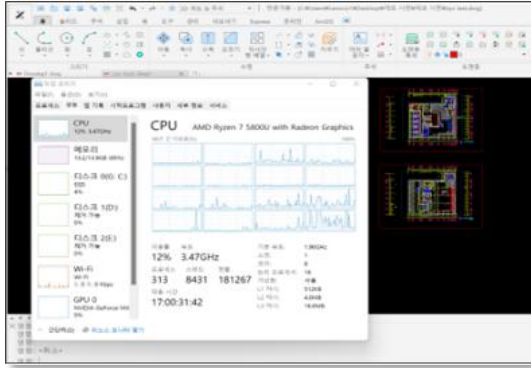

<빠른 작업속도 / 다중 CPU지원>

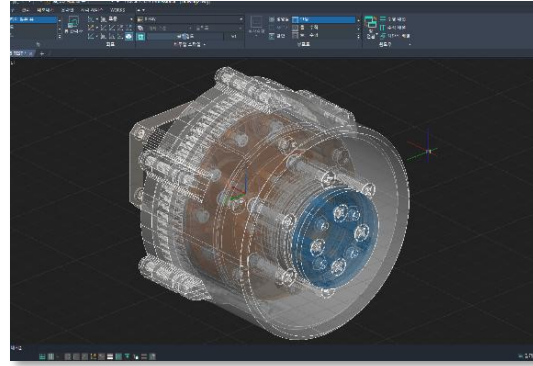

<높은 디스플레이 품질>

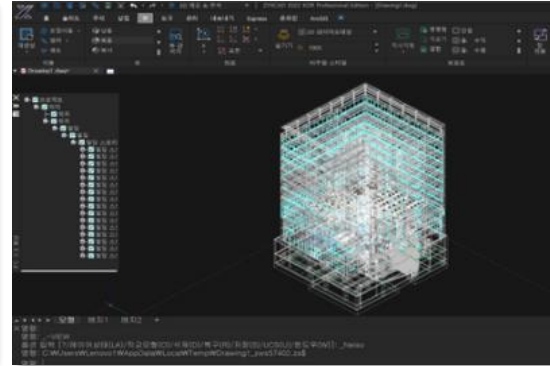

<파일 호환성 / IFC 객체표시>

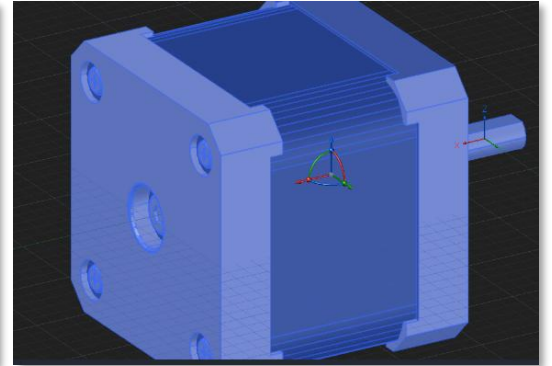

<친화적 UI / 3D 기즈모>

1. 빠른 작업 속도

- 다중 CPU 지원: 여러 CPU를 활용하여 대규모 작업 처리 속도 향상
- 메모리 최적화: 고용량 도면을 원활히 열고 장시간 작업에도 안정적인 속도 유지

2. 파일 및 프로그램 호환성

- 완벽한 파일 호환: DWG, DXF, DWF, PDF 등 주요 CAD 포맷 완벽 지원
- 다양한 프로그램과 연동: STEP, DGN, STL 등의 3D 및 그래픽디자인 제품군과 유연한 호환성
- BIM 연동 필수 포맷: IFC 파일 완벽 호환으로 건축 및 설계 데이터 통합 지원

3. 높은 디스플레이 품질

- 고해상도 디스플레이 지원으로 Anti-Aliasing, 선명한 텍스트 및 고품질 그래픽 제공

4. 사용자 친화적 UI

- 리본 메뉴 커스터마이징: 사용자 편의에 맞게 UI를 자유롭게 구성 가능
- 3D 기즈모: 3D 객체 이동, 회전, 크기 조정을 위한 직관적인 제어 도구 제공
- 멀티 윈도우: 다중 창을 활용해 여러 도면을 동시에 열고 작업할 수 있는 멀티태스킹 기능 지원

ZYXCAD AX

'ZYXCAD AX'는 토목, 건축 및 유틸리티 등 450여 가지 기능을 가진 응용 프로그램입니다.
'드림플러스' 기능을 대체하는 프로그램으로 ZYXCAD AX에 기본 탑재되어 있습니다.

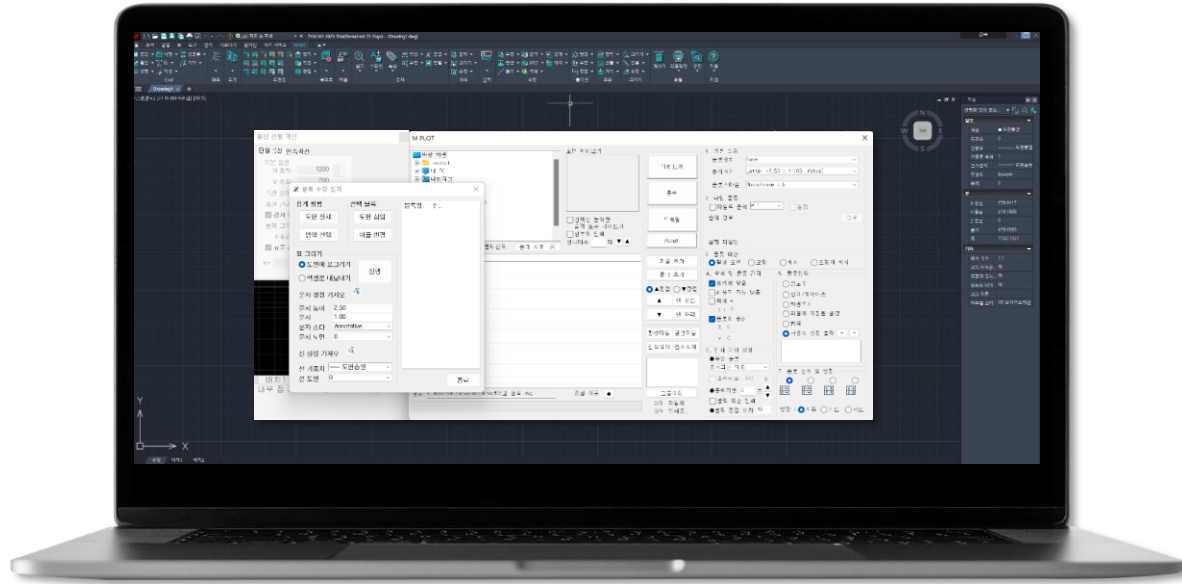

주요 기능

- 토목설계Unit, 다중 출력, 엑셀 연동, 문자편집작업
건축물사선제한규모검토, 도면분할&파일명지정등신규 기능 제공
- CAD 엔진 API를 이용하여 개발 및 기본 탑재, 자동 업데이트

전문화된 기술지원

전문화된 기술지원 서비스 HELP DESK

오프라인, 온라인으로 유입되는 **문의**를 **1:1 원격 서비스**로 신속 정확하게 지원

지원항목: 제품 설치 및 라이선스 등록, 제품 사용 방법, 제품 장애 지원 및 안내
제품 구매 시 라이선스는 E-mail로 제공 / 사용자 설명서는 전자문서(PDF)로 제공

담당: ZYXCAD 기술지원팀

연락처: 02-546-4454

메일: tech@zyx.co.kr

홈페이지: www.zyx.co.kr

고객지원 시간: 09:00 ~ 18:00 (토, 일, 공휴일 제외)



ZYXCAD 더 많은 정보를 확인하려면 아래 링크로 들어오시면 됩니다.

- [BLOG](#)
- [YOUTUBE](#)
- [INSTAGRAM](#)
- [카카오톡 기술지원](#) (채널검색 → ZYXCAD 기술지원)

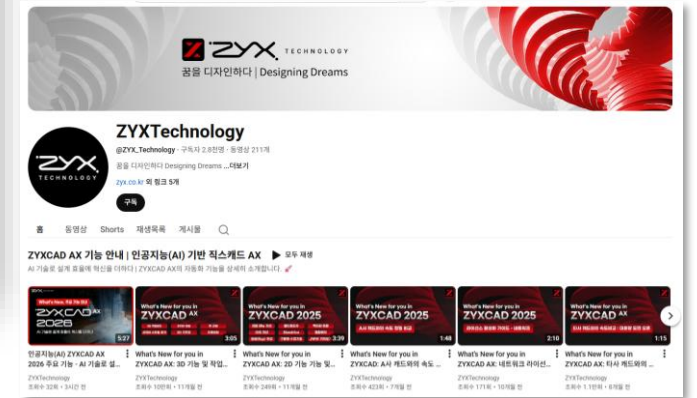
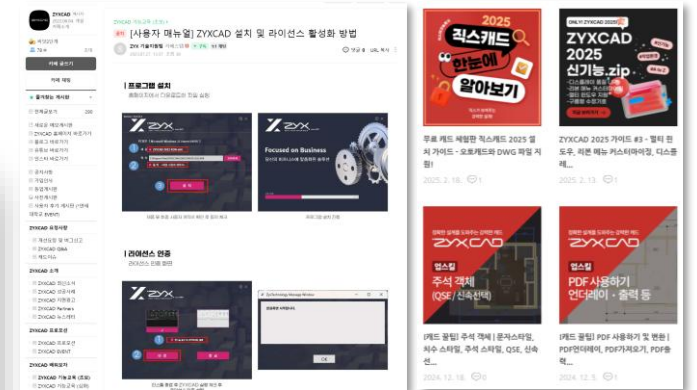
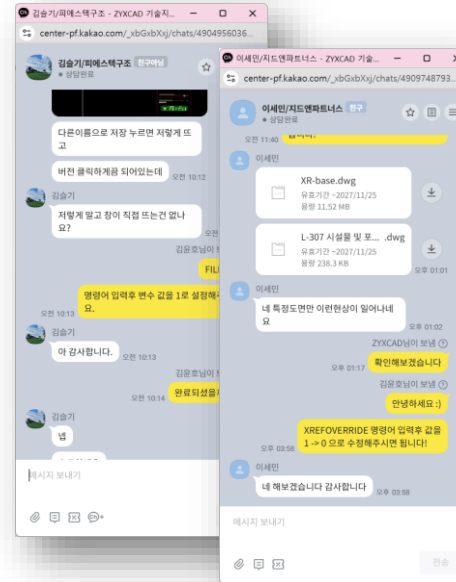



직스텍놀로지는 인공지능 기반의 디지털 트랜스포메이션 기업으로 건축/건설/토목엔지니어링 및 제조산업 전반에 인공지능 기반의 3차원 디지털디자인 플랫폼(DP), 디지털전환 솔루션(DT), 디지털 경험 서비스(DX)를 제공합니다.

- 대표자:최종복,엄신조공동대표
- 설립년도:2007년4월13일
- 자본금:3.6억
- 종업원수:24명
- 사업분야
 - CAD 및 3rd-Party 프로그램 개발 및 유통 (ZYXCAD / Works 외)
 - ZYX Space (AI 지능형 설계 플랫폼) 개발
 - DIVE (GIS기반 스마트 건설관리 통합 플랫폼) 개발
- 홈페이지:www.zyx.co.kr

연혁

2025	12	NC AI, 아이엘, 충남대학교 등 다수 기업 및 대학과 MOU
	07	서울대, KAIST, 서울시교육청, 대한건축학회 등 다수의 기관과 MOU
	02	캄보디아 프놈펜왕립대학교(RUPP) MOU, CAD 및 교육 프로그램 무상지원
2024	08	하노이 과학기술대학교(HUST) MOU, CAD 및 교육 프로그램 무상지원
	07	베트남 제1건설대학교(CTC1) MOU, CAD 및 교육 프로그램 무상지원
	07	'WORKS' 글로벌 런칭
2023	08	연세대, 고려대, 성균관대, 한양대, 서울시립대 외 다수의 대학교와 MOU, CAD 및 교육프로그램 무상 지원
	05	베트남 비즈니스 진출(베트남 현지 社 총판 계약)
2022	12	ZYXCAD GS(Good Soft) 인증 및 조달청 나라장터 입점
	08	ZYXCAD 런칭
	01	(주)직스텍놀로지로 상호 변경
2007	04	니트로소프트(주) 설립



미래 인재 양성을 위한 재투자로 MOU를 통해 국내외 다수의 교육기관에 ZYXCAD를 무상으로 제공하여 사회가치창출(CSV) 활동에 참여하고 있으며, 대한적십자 및 굿네이버스 기부를 통해 ESG를 실천합니다.



THANK YOU



소프트플래너(주) www.softpln.com